

Szigetelés egy jobb holnapért



ÚJ

Szigetelési megoldások és termékkatalógus

Környezetbarát és egészségbarát termékek



Szigetelés a tetőtől a pincéig

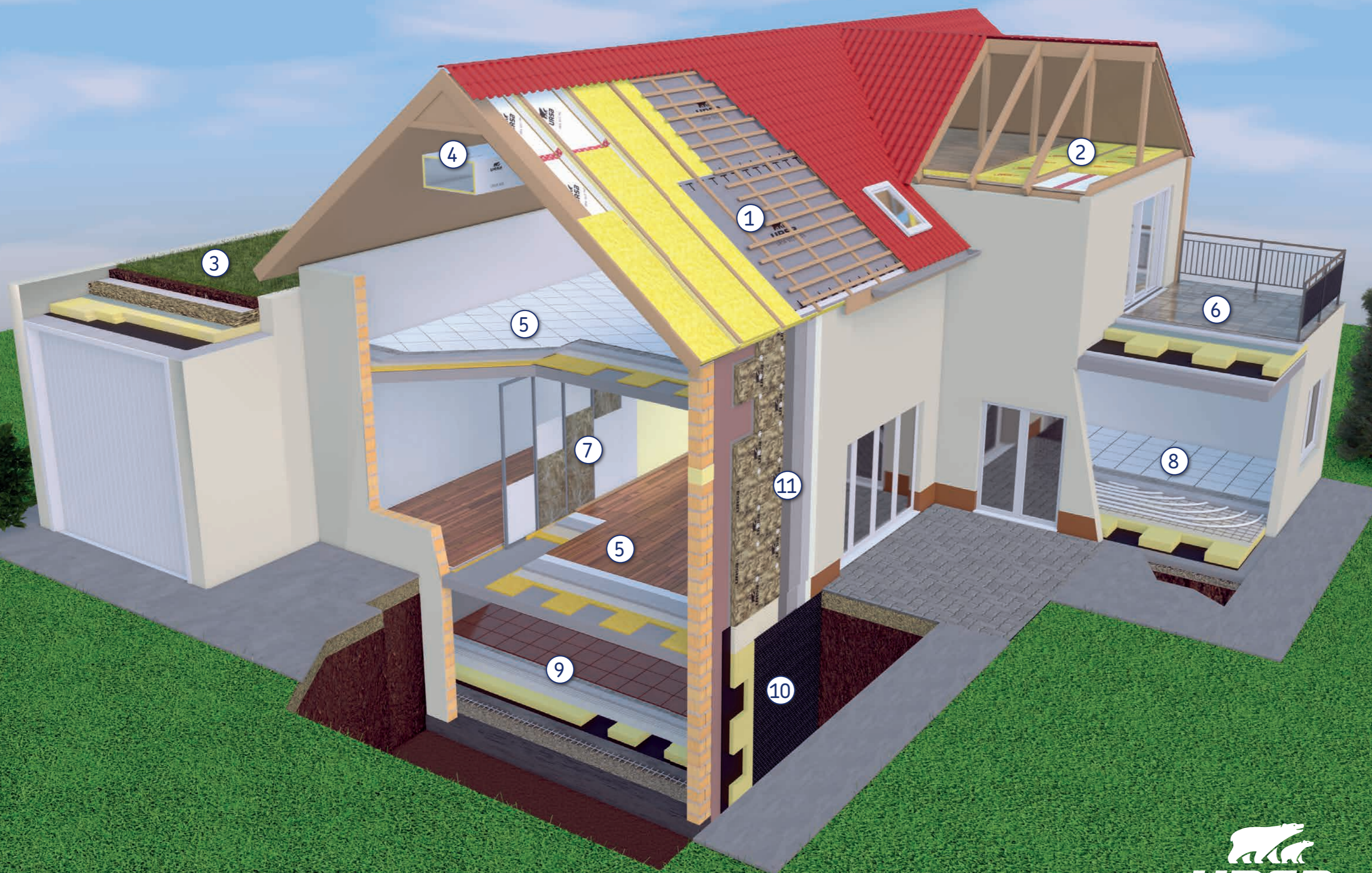

	OLDAL
① Beépített tetőtér (magastető) szigetelés	9
② Padlásfödém hőszigetelés	11,13
③ Hasznosított lapostetők, zöldtetők	15
④ Szigetelt légtechnikai rendszerek	37
⑤ Köztes födém lég- és lépéshang szigetelése	27
⑥ Terasztető hőszigetelése	15
⑦ Válaszfalak és előtétfalak szigetelése	23
⑧ Földszintes épület padló (talajon fekvő) hőszigetelése	31
⑨ Pincepadló szigetelése	29
⑩ Pincefal külső hőszigetelés	29
⑪ Homlokzatok páraáteresztő hőszigetelése	17



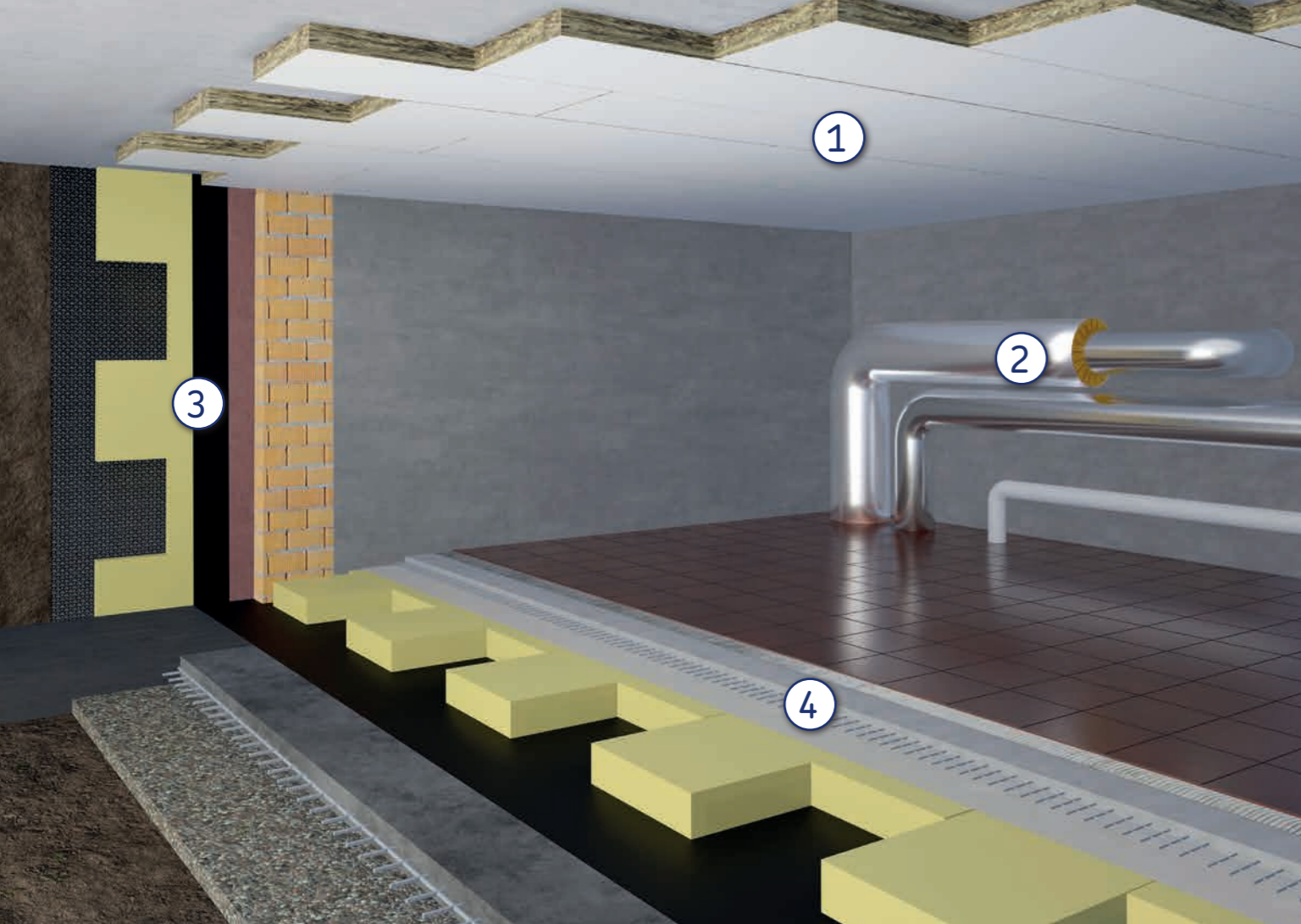

Szigetelés a tetőtől a pincéig

OLDAL

- ① Alulról húló födém (pincefödém) szigetelése **33**
- ② Épületgépészeti vezetékek hő- és hangszigetelése **35**
- ③ Pince külső fal hőszigetelés **29**
- ④ Pincepadló szigetelése **29**



Tartalomjegyzék termékek szerint

ÁSVÁNYGYAPOT SZIGETELÉSEK

URSA TERRA

URSA TERRA PLUS 70 Ph	táblás	38
URSA TERRA 74 Ph	táblás	38
URSA TERRA 78 Ph	táblás	38

URSA TECTONIC

URSA TECTONIC APh ACOUSTIC	táblás	39
URSA TECTONIC FP FACADE	táblás	39
URSA TECTONIC UPh UNIVERSAL	táblás	39
URSA TECTONIC UPh/Vv CEILING	táblás	40

URSA GLASSWOOL

URSA SF 32 Lignin	tekerces	40
URSA SF 34 Lignin	tekerces	40
URSA GOLD SF 32h/Vk	tekerces	41
URSA DF 37 OPTIMUM	tekerces	41
URSA SF 38	tekerces	41
URSA DF 38	tekerces	42
URSA DF 39	tekerces	42
URSA ReFloc	csomag	42
URSA TWF FONÓ	tekerces	43
URSA TWF 1	tekerces	43
URSA ACOUSTIC PANEL	táblás	43
URSA FDP 2/Vr	táblás	44
URSA FDP 3/Vr	táblás	44
URSA FDP 4/Vv	táblás	44
URSA AKP 5/Vv	táblás	45
URSA AKP 5M/Vv	táblás	45
URSA TEP	táblás	45
URSA TSP	táblás	45

LÉGTECHNIKA

URSA AIR

URSA AIR AI-AI P5858	panel	46
URSA AIR Zero P8858	panel	46

MŰSZAKI SZIGETELÉS

URSA TECH

URSA TECH LAMELLA	tekerces	46
-------------------	----------	-----------

PÁRATECHNIKAI FÓLIÁK ÉS KIEGÉSZÍTŐK

URSA SECO

URSA SECO SD 0,03	fóliatekerces	47
URSA SECO PRO 100	fóliatekerces	47
URSA SECO PRO 2	fóliatekerces	47
URSA SECO SDV PLUS	fóliatekerces	48
URSA SECO PRO KP	ragasztószalag	48
URSA SECO PRO KA	ragasztószalag	48
URSA SECO PRO DKS	tubus	49

EXTRUDÁLT POLISZTIROL KEMÉNYHAB SZIGETELÉSEK

URSA XPS

URSA XPS PLUS	táblás	49
URSA XPS N-III-L	táblás	49
URSA XPS N-V-L	táblás	50
URSA XPS N-VII-L	táblás	50
URSA XPS N-III-I	táblás	51
URSA XPS N R I	táblás	51

Tartalomjegyzék

MEGOLDÁSOK

Beépített tetőtér (magastető) szigetelés	9
Padlásfödém hőszigetelés	11
Könnyűszerkezetes üreges fafödémek szigetelése	13
Hasznosított lapostetők, zöldtetők	15
Homlokzatok és lábazat hőszigetelése vakolható ásványgyapottal és XPS-el	17
Átszellőztetett homlokzatok szigetelése	19
Hőhíd szigetelések	21
Válaszfalak és előtétfalak szigetelése	23
Akusztikai dekorpanelek	25
Köztes födém lég- és lépéshang szigetelése	27
Pince külső fal és pincepadló hőszigetelés	29
Földszintes épület padló (talajon fekvő) hőszigetelése	31
Pincefödém, garázsفödém szigetelése	33
Épületgépészeti vezetékek hő- és hangszigetelése	35
Szigetelt légtechnikai rendszerek	37

TERMÉKISMERTETŐ

38



Beépített tetőtér (magastető) szigetelés

**Alacsonyabb hővezetési tényező –
magasabb szigetelési teljesítmény**

Korszerű, energiabarát épület létrehozásához jól megválasztott rétegrendi kialakítással – **szálas URSA BiOnic vagy URSA Lignin ásványgyapot szigetelés és URSA SECO páratechnikai fóliák** – minimalizálhatók a tető- és fűdémszerkezeten átáramló hőveszteségek és csökkenthetők a fűtési és hűtési költségek. Az akusztikailag is megfelelő komfortérzet biztosítása érdekében a szigetelőanyag megválasztásánál arra kell törekedni, hogy a hőszigetelő anyag **az alacsony deklarált lambdán kívül magas áramlási ellenállással és nagy súlyozott hangelnyelési tényezővel** is rendelkezzen.

A rétegrendet kiegészítve a szarufákat megmagasító **hőhid-megszakító és teherátadó URSA XPS bakos "szendvics-szerkezettel"**, optimális hőátbocsátású szerkezet építhető.

URSA TECTONIC

URSA APH ACOUSTIC
URSA UPH UNIVERSAL



URSA TERRA

URSA TERRA PLUS 70 Ph
URSA TERRA 74 Ph
URSA TERRA 78 Ph

URSA GLASSWOOL

URSA SF 32 Lignin
URSA SF 34 Lignin
URSA GOLD SF 32h/Vk
URSA DF 37 OPTIMUM
URSA SF 38
URSA DF 38
URSA DF 39



URSA SECO

URSA SECO SD 0,03
URSA SECO PRO 100
URSA SECO PRO 2
URSA SECO SDV PLUS
URSA SECO PRO KP
URSA SECO PRO KA
URSA SECO PRO DKS

URSA XPS

URSA XPS N-III-I
URSA XPS N-III-L



Padlásfödém hőszigetelés

Energiahatékony tetőszigetelő rendszer a padlásterekhez

Az épületek maximális energiahatékonyágának elérése érdekében, ha az épület felső szintje nincs beépítve, és ezért a magastetőt nem szigeteljük, akkor a vízszintes padlásfödémeket kell mindenképpen komplex szigetelési réteggel ellátni. Így minimalizálható a fűtött lakótér mennyezetén át kiszökő hővesztés és csökkenthető a fűtési és hűtési költségek.

Jól megválasztott rétegrendi kialakítással — szálás **URSA BiOnic** vagy **URSA Lignin** ásványgyapot szigetelőanyagot kombinálva az **URSA SECO** páratechnikai fóliával — optimális hőátbocsátású szerkezet építése válik lehetővé. Járható, pakolható padlásfödém igényénél a réteggel érdemes kiegészíteni egy speciális, a teherhordó padlásfödém szerkezet felső síkjára **URSA XPS** hasábokból és leszorító staffliákból épített, teherbíró és hőhid-megszakító "szendvics" vázszerkezettel.

URSA GLASSWOOL

URSA SF 32 Lignin
URSA SF 34 Lignin
URSA DF 37 OPTIMUM
URSA DF 39



URSA TERRA

URSA TERRA 74 Ph
URSA TERRA 78 Ph

URSA TECTONIC

URSA APh ACOUSTIC
URSA UPh UNIVERSAL



URSA SECO

URSA SECO PRO 2
URSA SECO PRO KP



URSA XPS

URSA XPS N-III-I
URSA XPS N-II-L

Könnyűszerkezetes üreges fafödémek szigetelése

Befújható ásványgyapot: a könnyed minőség

Az URSA ReFloc befújható ásványgyapot szigetelés kifejezetten a **nehezen megközelíthető terek és területek gyors és hatékony szigetelésére** alkalmas pamacsos termék. Kiváló hőtechnikai és tűzvédelmi tulajdonságokkal rendelkezik, ezért elsődleges választás a hőszigetelési célok ellátására könnyűszerkezetes épületeknél akár felújítás, akár újépítés esetén. Könnyű súlya miatt a termék egy régi épület felújításánál sem terheli meg az adott szerkezetet — pl. egy faszervezetű padlásfödémét — statikailag.

A befúvásos technológia révén kitölti a rendelkezésre álló réseket, üregeket és hulladékmentesen felhasználható. **Vízszintes padlásfödémek és könnyűszerkezetes épületek** szigetelésére ajánlott — különösen ott, ahol a padlástérben futó terjedelmes gépészet nehezen kivitelezhetővé tesz minden más szigetelési megoldást.



URSA GLASSWOOL

URSA ReFloc



Hasznosított lapostetők

Zöldtetők, terasztetők és lapostetők optimális szigetelési megoldásai (fordított rétegrend)

A zöldtető nemcsak kellemes látvány. Hűs és fenntartható álom-otthon építhető **URSA XPS** extrudált polisztirollal szigetelt, hasznosított tetővel, melybe apró növényekkel lehelünk életet. Legyen a családi ház kívül-belül zöld!
A fordított szigetelési rétegrend több szempontból előnyös: nem alakul ki páratechnikai probléma, ráadásul a vízszigetelés élettartama is növekszik, hiszen a hőszigetelés megvédi a hőmérséklet okozta káros hatásoktól, és a mechanikai igénybevételektől.



URSA XPS

URSA XPS N-III-L

URSA XPS N-V-L

URSA XPS N-VII-L



Homlokzatok és lábazat hőszigetelése vakolható ásványgyapattal és XPS-el



Homlokzatok magas teljesítményű, páraáteresztő hőszigetelése URSA ásványgyapattal

Az épületek külső falszerkezetén átáramló hővesztés a téli fűtési időszakban elérheti a 35%-ot is, ezért a külső falszerkezetek minőségi hőszigetelése mind meglévő (felújítandó), mind pedig új építésű épületek esetén elengedhetetlen.

A homlokzati hőszigetelés:

- alkalmazásával kellemes belső lakóklima hozható létre
- fontos szerepet játszik a nyári hővédelemben: egy külső falszerkezet külső felületi hőmérséklete elérheti a 60-65 Celsius fokot is
- az épület külső falszerkezetének léghanggátlását is tudja növelni, amennyiben úgy választjuk meg, hogy nemcsak jó hőszigetelő, hanem jó hangelnyelő paraméterekkel is rendelkezzen

Az **URSA TECTONIC** márkanevű termékek — köztük az elsőként piacra kerülő **URSA FP FACADE** — amelltt, hogy kiváló hőszigetelési értékkel rendelkeznek, hidrofóbizáltak, nem éghetők, páraáteresztők, jó hangelnyelők és a hőmérsékletváltozás hatásai sincsenek hatással a teljesítményükre.

Az épület homlokzatának szigetelése akkor maradéktalan, ha a lábazatot is kielégítően leszigeteljük vakolható (ostyás felületi kialakítású) **URSA XPS PLUS** extrudált polisztirol keményhabbal. A terepszinttől kb. 30-50 cm magasságig felvezetett zártcellás hőszigetelő anyag fagyálló és nagy nyomószilárdsággal rendelkezik, ezért ellenálló a külső behatásokkal szemben.



Lélegző homlokzat
Páratechnikailag nyitott szálszerkezet

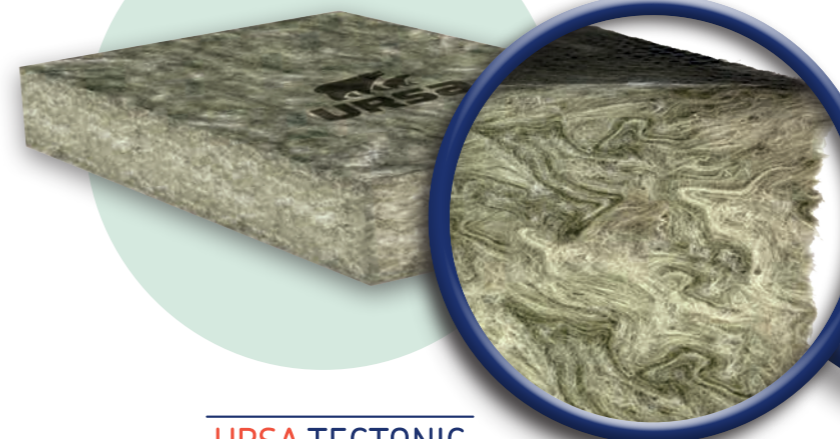

URSA TECTONIC

URSA FP FACADE



URSA XPS

URSA XPS Plus

Átszellőztetett homlokzatok szigetelése

Tűzbiztonságot adó homlokzati szigetelés

Az egyik legfontosabb kritérium átszellőztetett homlokzatok szigetelésének megválasztásakor a **nem éghetőség**, mivel a függőleges kürtő-kialakítású résben (kb. 5 cm) egy esetleges tűz nagyon gyorsan végigterjedhetne. Az URSA BiOnic táblás kiszerezésű **hidrofóbizált**, kasírozott vagy csupasz felületi

megjelenésű, többféle deklarált lambdával rendelkező ásványgyapot (üvegyapot) termékek az A1-es tűzvédelmi osztályba tartoznak, így kiváló hőszigetelő teljesítményük mellett ezért is kitűnő választás mindegyikük a szerelt és magiszigetelt homlokzatok szigetelésére.

URSA TERRA

URSA TERRA PLUS 70 Ph



URSA TECTONIC

URSA UPh UNIVERSAL



URSA GLASSWOOL

URSA FDP 2/Vr
URSA FDP 3/Vr

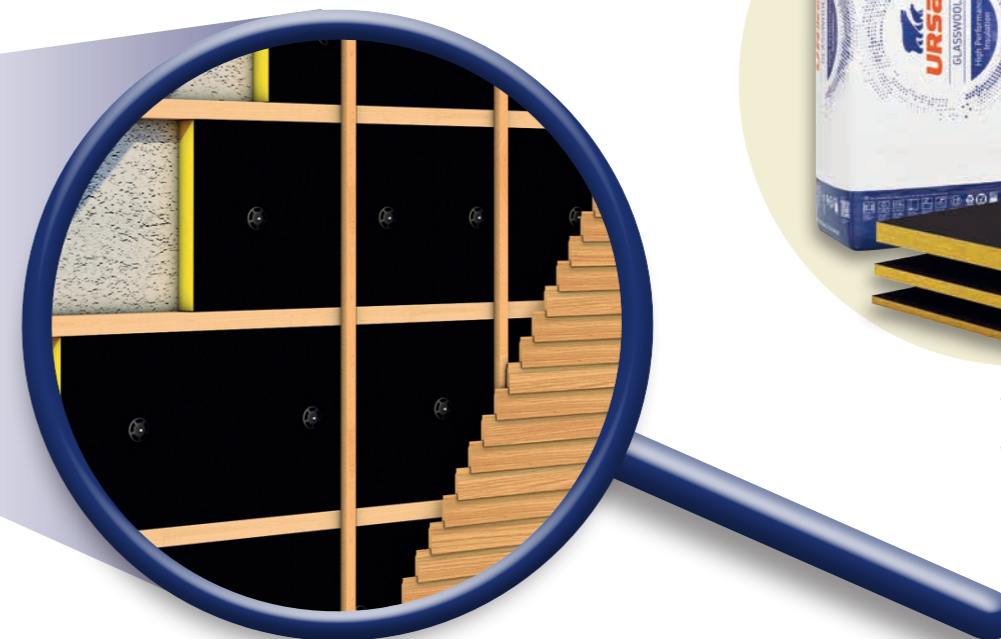

Hőhid szigetelések

A maximális energiahatékonyságért

Az épület külső falszerkezetének kialakításához statikai okokból többféle anyagot felhasználunk.

Falazott falban vasbeton pillért helyezünk el és az ablakok felett a nyílás áthidalók kialakítására is vasbeton szerkezeteket alkalmazunk. Egy külső teherhordó fal esetében a falazási munkákra különböző anyagú falazóelemeket építünk be. A földemek síkjában elhelyezkedő vasbeton koszorú szintén statikailag szükséges épületszerkezeti elem és az épület síkjából kinyúló erkélyek, teraszok is hasonló vasbeton tartószerkezetűek.

Épületfizikailag, ha egy szerkezeti síkon belül eltérő hővezetési tényezővel rendelkező építőanyagokat illesztünk egymás mellé, ott hőhid jön létre. Hőtechnikailag a vasbeton monolit szerkezetek — áthidalók, koszorúk, pillérek, kilógó vasbeton szerkezetek — többlet hővesztést okoznak.

A belső felületi hőmérsékletek eltéréséből adódóan kialakulhatnak penészesedések, nedvesedések is, ami következtében az épület állagvédelmi szempontból is károsodhat.

A hőhidak megelőzésére ezeket a szerkezeteket el kell látni megfelelő vastagságú és minőségű zártcellás URSA extrudált polisztirol hőszigeteléssel, melyet elsősorban betonozás előtt, a zsaluzatban kell elhelyezni.



URSA XPS

URSA XPS N R I

URSA XPS

URSA XPS Plus



Válaszfalak és előtétfalak szigetelése

Hangelnyelés felsőfokon

Az igazi beltéri komfort elérése érdekében elengedhetetlen, hogy a zavaró zajokat is kiszűrjük a lakótérből. A szerelt jellegű gipszkarton vázszerkezeteknél a hangszigetelés működésének elve az, hogy a vázakra szerelt gipszkarton válaszfalak közé beépített szálás ásványgyapot szigetelőanyag a légáramok formájában a szerkezetbe

jutott hanghullámokat hővé alakítja, majd elnyeli. A rugalmas és jó állékonysággal rendelkező, nem éghető tűzvédelmi kategóriába tartozó URSA BiOnic ásványgyapot (üvegyapot) termékeket szálszerkezeti kialakításuk pontosan ilyen, magas minőségű hanggátló tulajdonságokkal ruházta fel.



URSA TECTONIC

URSA APH ACOUSTIC
URSA UPH UNIVERSAL

URSA TERRA

URSA TERRA 74 Ph
URSA TERRA 78 Ph



URSA GLASSWOOL

URSA TWF 1
URSA TWF FONÓ



Akusztikai dekorpanelek

Dekoratív környezetbarát akusztikai panelek

URSA ACOUSTIC PANEL

Fülbarát irodák, közösségi terek
és lakószobák

Egy izgalmas, dekoratív és egyben környezetbarát megoldás a helyiségek akusztikai komfortjának javítására, minőségi URSA ásványgyapot termék felhasználásával.

Örökérvényű szépséget képviselnek a belsőépítészetben az Eiffel torony és a római Colosseum inspirálta dekortárgyak. Hasonlóan kellemes hangulatot teremt a varázslatos ljubljanoi látkép. Ötvözve mindezt egy fenntartható, egészségbarát és környezetbarát URSA ásványgyapot táblás hangelnyelő anyaggal, olyan akusztikai megoldást nyerhetünk, amelyen méltán akad meg nemcsak a szem, hanem a helyiségben nem kívánt, visszaverődő hangok is. Egy vagy több akusztikai dekorpanel elhelyezésével, az adott helyiségben nemcsak mérhetően, de érezhetően is csökkennek a zavaró hanghatások (visszhangok).

A kiváló akusztikai hangelnyelő tulajdonságokkal rendelkező URSA ACOUSTIC PANEL termékek 2022-től már a magyar piacon is elérhetők.

A beszéd hangfrekvenciája az 500-4000 Hz tartományban mozog. Az URSA ACOUSTIC PANEL 125-8000 Hz környezetben képes a helyiség akusztikai jellemzőinek javítására (utözengések csökkentésére).

A 100%-ban kézi munkával készült dekorpanelek 4 különböző, egyenként is speciális funkciót betöltő rétegből készülnek, melyek közül a speciális URSA TERRA szálás ásványgyapot tábla tölti be az akusztikai hangelnyelő funkciót.

Az URSA TERRA ásványgyapot maximálisan egészségbarát is: rendelkezik a kiváló beltéri levegő minőség Blue Angel és RAL tanúsítványával. Az akusztikus dekorpanelek magas UV ellenállással rendelkeznek és a normál használatból eredő fizikai behatásoknak ellenállnak. Az alkalmazhatósági hőmérséklethatár -20 és +100 °C között van, tehát a termék minden reális felhasználói igényt lefed.





Köztes földem lég- és lépéshang szigetelése

Megoldás a kopogó hangok elnémítására

Köztes — lakószintet lakószinttől elválasztó — födécek esetén akusztikailag kétféle feladatot kell megoldani: biztosítani kell a szerkezet megfelelő **léghanggátlását** és a **lépéshang-szigetelést** is. A léghanggátlás nagyságát a teherhordó födém szerkezet anyaga, kialakítása határozza meg. A lépéshang-szigetelés (járkálás, bútortologatás, stb.), mértékét a teherhordó födécre elhelyezett úsztatott padozati réteggel határozhatjuk

meg: **A burkolatot fogadó aljzatbeton vagy esztrich réteg alá hanglágú anyagot kell elhelyezni** (a perem-szigetelések biztosításával). Ez elnyeli a burkolat felületén keletkező hangokat, melyek továbbadnának a födémbé. Az URSA BiOnic ásványgyapot (üvegyapot) termékek szálszerkezeti kialakításuk következtében kiválóan **elnyelik az ún. kopogó hangokat**, ezért köztes födécek szigetelésére tökéletesek.



URSA GLASSWOOL

URSA TEP
URSA TSP

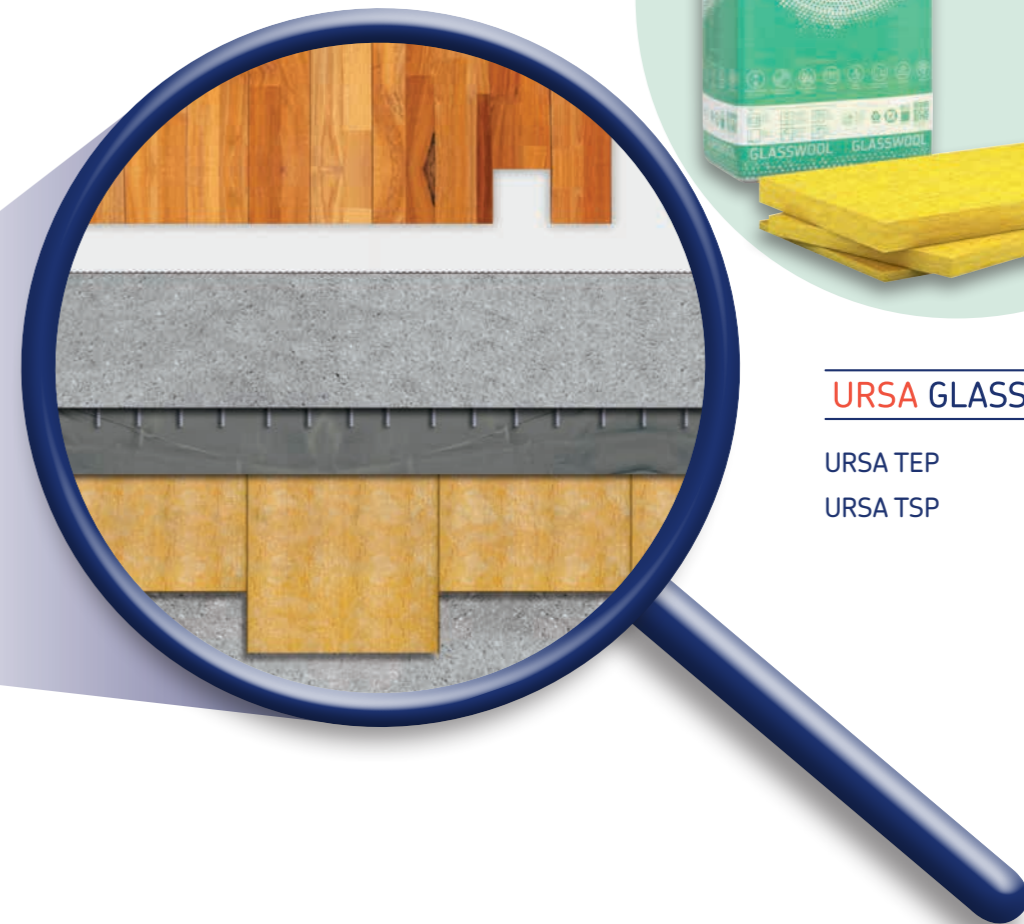

Pince külső fal és pincepadló hőszigetelés

Extrudált polisztirol: a multifunkciós szigetelés

A hőtechnikai követelményeket figyelembe véve elengedhetetlen a különböző épülethatároló szerkezetek megfelelő hőszigeteléssel való ellátása: felületfolytonosan és megszakítatlanul körbe kell szigetelni az épületet a pincétől a padlásig. A talajba kerülő szerkezetek hőszigetelése speciális igényű: a **hőszigetelésnek ellen kell állnia a talaj nyomásának, a talajban lévő bizonyos káros anyagoknak, ezen**

túlmenően pedig nagyon **minimális vízfelvétellel kell rendelkeznie**. A talaj közelében a lábazathoz közeledve a **fagyállóság** is elengedhetetlen műszaki paraméter a termékkel szemben. Ezeknek a kritériumoknak kiválóan megfelelnek az URSA XPS — extrudált polisztirol zártcellás keményhab — termékek, melyek a pincefalhoz és pincepadlóhoz alkalmazás esetében a **vízszigetelés felületi védelmét** is ellátják.

URSA XPS

URSA XPS N-III-I



URSA XPS

URSA XPS N-III-L
URSA XPS N-V-L
URSA XPS N-VII-L

Földszintes épület padló (talajon fekvő) hőszigetelése

Zártcellás keményhab szigetelés a téli hőveszteségek minimalizálására

A földszintes épületek és a pincepadlók talajon fekvő padlóinak hőszigetelése a téli hőveszteségek csökkentése szempontjából elkerülhetetlen feladat. A hőszigetelés ki van téve az épület **nagyfokú terhelésének** és a **talajból eredő nyomásnak, ellen kell állnia a víz behatásainak: talajpárának, talajnedvességnek, talajvíznek**, ráadásul a téli fagyhatásokat is bírnia kell. Mindezekon felül pedig **kiváló hőszigetelési értékkel** — azaz alacsony deklarált lambda értékkel — is kell rendelkeznie. Az URSA XPS extrudált polisztirol zártcellás keményhab termékek mindegyik kritériumnak maximálisan megfelelnek.



URSA XPS

URSA XPS N-III-I
URSA XPS N-III-L
URSA XPS N-V-L
URSA XPS N-VII-L



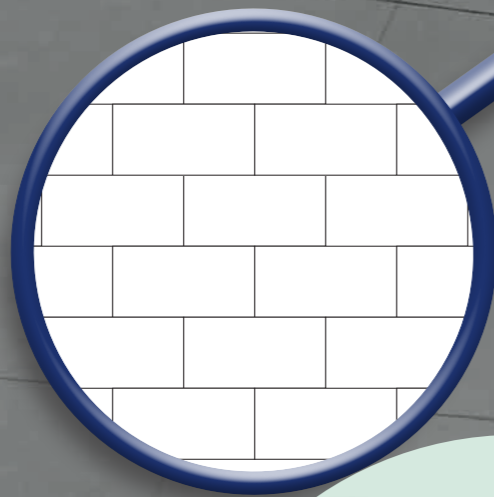

Egyszerűen beépíthető



URSA TECTONIC

URSA UPH/Vv CEILING
URSA FP FACADE*

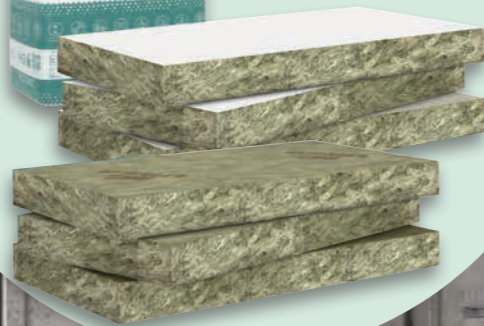

Pincefödém, garázsfödém szigetelése

Minden igényt kielégítő szigetelés a lakószint alatti térben

A földszinti lakószint alatti helyiségek — pince, mélygarázs, teremgarázs céljára használható terek — az esetek többségében fűtetlenek vagy szobahőmérséklet alatt temperáltak. Ökölszabály, hogy **hőszigetelni csak a hideg oldal irányából szabad**, tehát az épület lakószint alatti födém szerkezetének megfelelő hőszigetelése elkerülhetetlen. Az ún. alulról hűlő födémek jól megválasztott szigetelésével a nemcsak a magas hőtechnikai igényeket lehet kielégíteni,

hanem a teljes födém szerkezet akusztikai léghang-gátlását is növelni a hőszigetelés nélküli födém szerkezethez képest. Az URSA BiOnic **hidrofób, páraáteresztő** és A1 **nem éghető** tűzbiztonsági osztályba tartozó üvegfátyol kasírozású ásványgyapot termékei beépítésével garantált az alulról hűlő födémek kívánt teljesítménye, még speciális igényű menekülő útvonalak esetében is.



URSA GLASSWOOL

URSA FDP 4/Vv

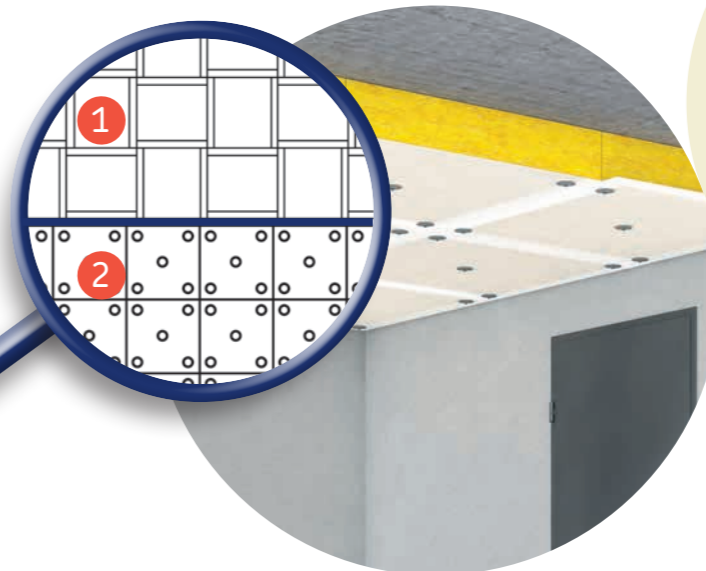
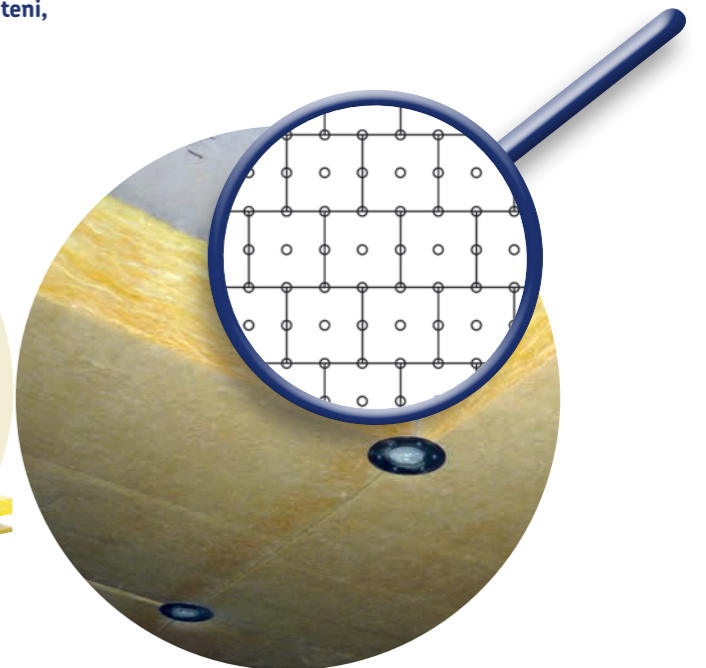

URSA GLASSWOOL

URSA AKP 5/Vv
URSA AKP 5M/Vv



Épületgépészeti vezetékek hő- és hangszigetelése

URSA TECH Lamella szakértő a műszaki szigetelésekben

A speciális műszaki szigetelőanyag termék különlegessége abban rejlik, hogy ásványgyapot bordáit az anyag felületére merőleges szálak alkotják. Ezeknek köszönheti kivételes tulajdonságait: az összenyomó erőkkkel szembeni magas fokú ellenállóképességét, kiváló hajlíthatóságát, rugalmasságát, méret- és alaktartóságát. Szilikonmentes, szagtalan és öregedésálló, ásványgyapot összetétele pedig ellenállóvá teszi a penészel szemben is. A legjobb fenntartható választás szögletes és kör átmérőjű légcatornák, csövek és nagyméretű hengeres tartályok hő- és hangszigeteléséhez.

Hővezetési tényező λ (W/mK)						
+10°C	+40°C	+50°C	+100°C	+120°C	+200°C	+250°C
0,036	0,40	0,47	0,59	0,76	0,100	0,130



URSA TECH

URSA TECH Lamella

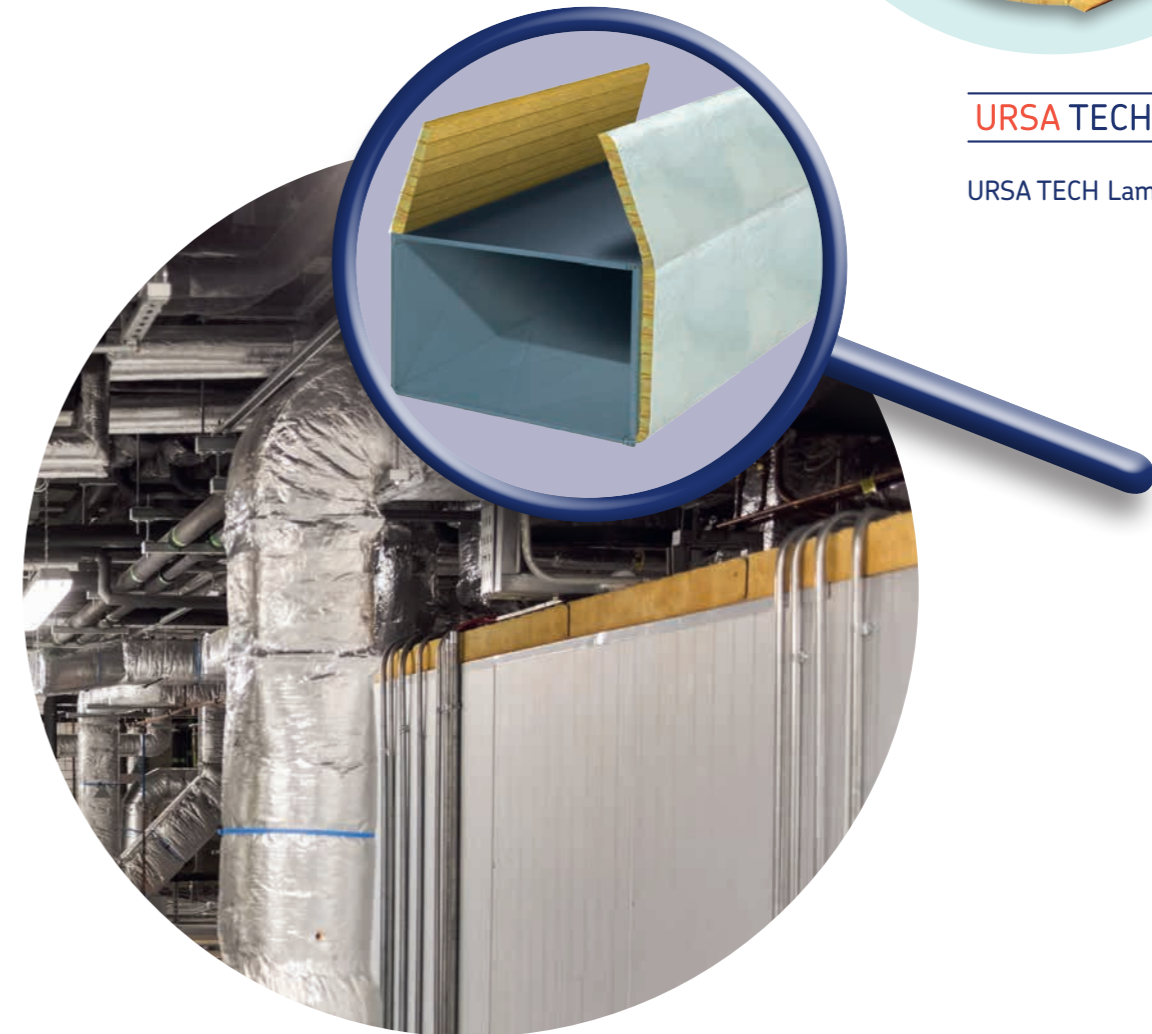

Szigetelt légtechnikai rendszerek

URSA AIR: Szigetelt légtechnikai rendszerek



A professzionális URSA AIR ásványgyapotok kifejezetten komplett szigetelt légszűrő készítésére kifejlesztett, az európai EN 13403 szabványnak megfelelően tesztelt speciális termékek, melyek kialakítása úgy van megoldva, hogy az anyag a csatlakozásoknál könnyen egymásba forgatható legyen, és így tökéletes zárást biztosítson. A panelek mind a hideg, mind a meleg levegő áramlását lehetővé teszik.

Energiahatékonyság: A kiváló hővezetési ellenállással jellemzett URSA AIR termékek hővezetési értéke hőmérsékletfüggő, összhangban az EN 13403 szabvánnyal.

Kiváló hangelnyelés URSA AIR ZERO P8858: A szellőzőcsatornák és légkondicionáló csatornák építésére kiválóan alkalmas panelek merevsége és kasírozása lehetővé teszi a levegő nagysebességű áramlását minimalizált nyomásvesztés és magasfokú akusztikus csillapítás mellett.

Optimális tűzbiztonság: Az URSA AIR termékek kasíryaga vagy tiszta alumíniumból készül, vagy a speciális fejlesztésű „Zero” üvegszövetből, melyek egyike sem éghető, maga az ásványgyapot pedig teljes mértékben a nem éghető tűzvédelmi kategóriába tartozik. (Az URSA AIR termékek mindkét oldalról be vannak vizsgálva tűzvédelmi szempontból — az EN 13403 szabványnak megfelelően).

Egészségvédelem: A légszűrőcsatornában áramló levegő minőségének mindig kiválónak kell lennie, ezért nagyon fontos, hogy a potenciális szennyeződések mértékét mindig minimálisra csökkentsük. Az URSA AIR termékekkel könnyedén és folyamatosan biztosítható a jó minőségű beltéri levegő. A kasíryag minimálisra csökkenti a szennyeződések bejutásának lehetőségét a légszűrőcsatornába — egyúttal lehetővé teszi a légszűrőcsatorna tisztán tartásának folyamatát is.

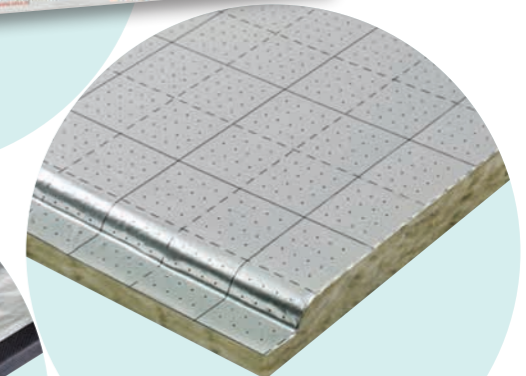
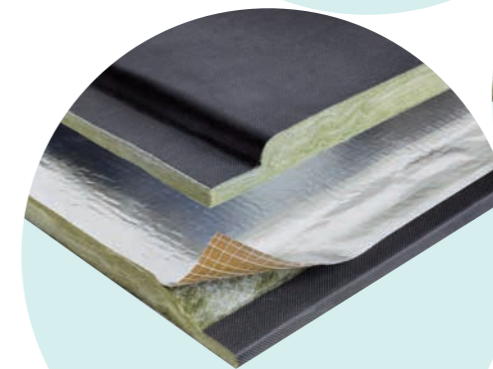

URSA AIR

URSA AIR Zero P8858

URSA AIR

URSA AIR AI-AI P5858

URSA TERRA PLUS 70 Ph



Tulajdonságok:

- nyomással nem terhelhető, könnyen vágható, egyszerűen beépíthető, öntartó, csupasz, táblás ásványgyapot termék
- teljes keresztmetszetében hidrofóbizált víztaszító
- alacsony hővezetési tényezője következtében kiválóan alkalmas passzívházak hőszigetelésére
- hővezetési tényező: $\lambda_d=0,035$ W/mK
- tűzvédelmi osztály: A1 (nem tűzveszélyes, nem éghető)

Ajánlott felhasználási területek:

- könnyűszerkezetes épület
- átszellőztetett (szerelt) homlokzat
- zárófödém/padlásfödém
- tetőtér beépítés
- akusztikai szigetelés (hangelnyelési célokra)

Vastagság (mm)	40	50	60	80	100	150
Szélesség (mm)	600	600	600	600	600	600
Hosszúság (mm)	1400	1400	1400	1400	1250	1250
Hővezetési ellenállás R_d (m ² K/W)	1,10	1,40	1,70	2,25	2,85	4,25

URSA TERRA 74 Ph

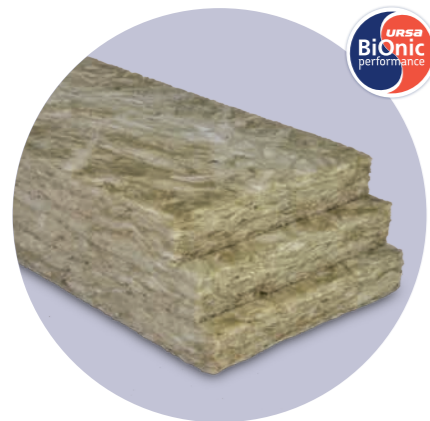

Tulajdonságok:

- nyomással nem terhelhető, könnyen vágható, egyszerűen beépíthető, öntartó, csupasz, táblás ásványgyapot termék
- teljes keresztmetszetében hidrofóbizált víztaszító
- hővezetési tényező: $\lambda_d=0,037$ W/mK
- áramlási ellenállás: $AF_{ri} \geq 5$ kPa s/m²
- tűzvédelmi osztály: A1 (nem tűzveszélyes, nem éghető)

Ajánlott felhasználási területek:

- szerelt válaszfalak
- könnyűszerkezetes épület
- zárófödém /padlásfödém
- tetőtér beépítés
- akusztikai szigetelés (hangelnyelési célokra)

Vastagság (mm)	50	75	100	150
Szélesség (mm)	600	600	600	600
Hosszúság (mm)	1250	1250	1250	1250
Hővezetési ellenállás R_d (m ² K/W)	1,35	2,10	2,70	4,05

URSA TERRA 78 Ph



Tulajdonságok:

- nyomással nem terhelhető, könnyen vágható, egyszerűen beépíthető, csupasz, táblás ásványgyapot termék
- teljes keresztmetszetében hidrofóbizált víztaszító
- hővezetési tényező: $\lambda_d=0,039$ W/mK
- áramlási ellenállás: $AF_{ri} \geq 5$ kPa s/m²
- tűzvédelmi osztály: A1 (nem tűzveszélyes, nem éghető)

Ajánlott felhasználási területek:

- szerelt válaszfalak
- zárófödém/padlásfödém
- tetőtér beépítés

Vastagság (mm)	50	75	100	150
Szélesség (mm)	600	600	600	600
Hosszúság (mm)	1250	1250	1250	1250
Hővezetési ellenállás R_d (m ² K/W)	1,25	1,90	2,55	3,80

URSA TECTONIC APh ACOUSTIC

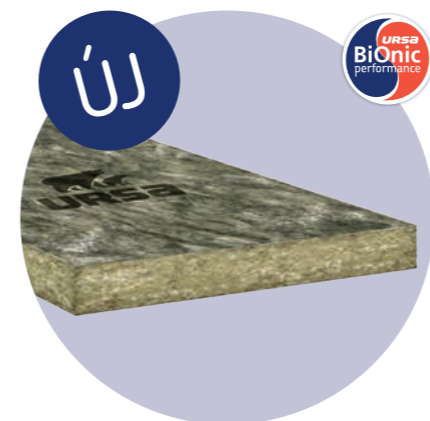

Tulajdonságok:

- könnyen vágható, egyszerűen beépíthető, speciális száltorlasztással készült táblás öntartó ásványgyapot termék
- hővezetési tényező: $\lambda_d=0,037$ W/mK
- kitűnő rétegelválasztási szilárdság
- kitűnő nyomószilárdság
- páraáteresztő
- hidrofóbizált (víztaszító)
- kiváló alaktartás, hő hatására sem zsugorodik
- kiváló hangelnyelés
- tűzvédelmi osztály: A1 (nem tűzveszélyes, nem éghető)

Ajánlott felhasználási területek:

- gipszkarton falrendszerek hangszigetelése
- tégla elválasztó falak hangszigetelése
- könnyűszerkezetes épületek szigetelése
- padlásfödém/zárófödém szigetelése
- ferde tető (beépített tetőtér) szigetelése
- akusztikai szigetelés (hangelnyelési célokra)

Vastagság (mm)	50	75	80	100	120	140	150	180	200
Szélesség (mm)	600/625	600/625	600	600/625	625	625	625	625	625
Hosszúság (mm)	1200/1250	1200/1250	1200	1200/1250	1250	1250	1250	1250	1250
Hővezetési ellenállás R_d (m ² K/W)	1,35	2,00	2,15	2,70	3,20	3,75	4,05	4,85	5,40

URSA TECTONIC FP FACADE

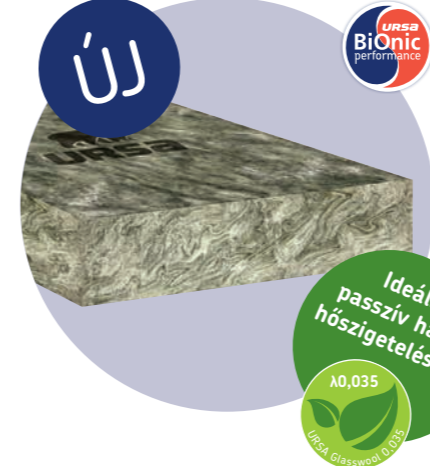

Tulajdonságok:

- könnyen vágható, egyszerűen beépíthető, speciális száltorlasztással készült táblás öntartó ásványgyapot termék
- hővezetési tényező: $\lambda_d=0,035$ W/mK
- kitűnő rétegelválasztási szilárdság
- kitűnő nyomószilárdság
- páraáteresztő
- hidrofóbizált (víztaszító)
- kiváló alaktartás, hő hatására sem zsugorodik
- kiváló hangelnyelés
- tűzvédelmi osztály: A2 (nem éghető)

Ajánlott felhasználási területek:

- homlokzati hőszigetelés
- garázsfödém szigetelés
- pincefödém szigetelés
- műhelyfödém szigetelés



Vastagság (mm)	80	100	120	140
Szélesség (mm)	600	600	600	600
Hosszúság (mm)	1200	1200	1200	1200
Hővezetési ellenállás R_d (m ² K/W)	2,25	2,85	3,40	4,00

URSA TECTONIC UPh UNIVERSAL

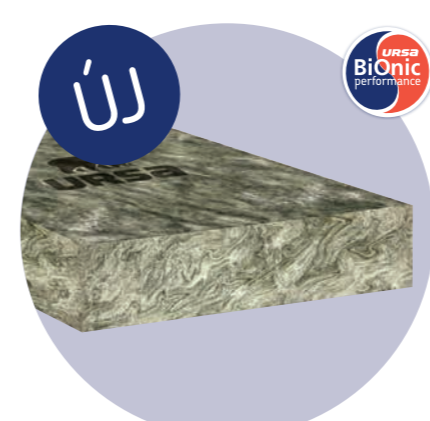

Tulajdonságok:

- könnyen vágható, egyszerűen beépíthető, speciális száltorlasztással készült táblás öntartó ásványgyapot termék
- hővezetési tényező: $\lambda_d=0,036$ W/mK
- kitűnő rétegelválasztási szilárdság
- kitűnő nyomószilárdság
- páraáteresztő
- hidrofóbizált (víztaszító)
- kiváló alaktartás, hő hatására sem zsugorodik
- kiváló hangelnyelés
- tűzvédelmi osztály: A1 (nem tűzveszélyes, nem éghető)

Ajánlott felhasználási területek:

- padlásfödém
- magastető (tetőtér beépítés)
- könnyűszerkezetes épületek
- álmennyezetek

Vastagság (mm)	50	60	80	100	120	140	160	180	200
Szélesség (mm)	600	600	600	600	600	600	600	600	600
Hosszúság (mm)	1200	1200	1200	1200	1200	1200	1200	1200	1200
Hővezetési ellenállás R_d (m ² K/W)	1,39	1,67	2,22	2,78	3,33	3,89	4,44	5,00	5,56

URSA TECTONIC UPh/Vv CEILING

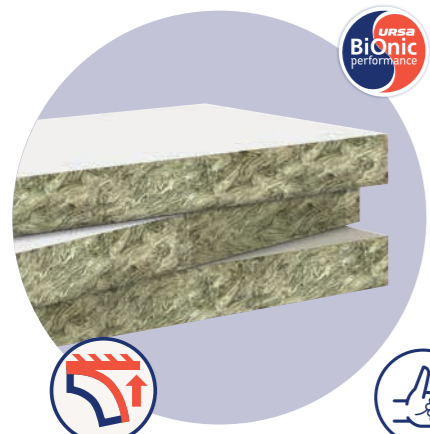

Csak ragasztani



Egyszerűen beépíthető

Tulajdonságok:

- könnyen vágható, egyik (látszó) oldalán fehér üvegfátyol kasírozással ellátott táblás ásványgyapot termék, mely speciális száltortasztó "TECTONIC" technológiával készült
- rendkívül könnyen beépíthető öntartó hő- és hangszigetelő táblák
- a táblák installálása csak ragasztással történik, nincs szükség dübelezésre
- hővezetési tényező: $\lambda_d=0,036$ W/mK
- kitűnő rétegelválasztási szilárdság
- kitűnő nyomószilárdság
- páraáteresztő
- teljes keresztmetszetében hidrofóbizált víztaszító
- kiváló alaktartás, hő hatására sem zsugorodik
- kiváló hangelnyelés
- tűzvédelmi osztály: A1 (nem tűzveszélyes, nem éghető)

Ajánlott felhasználási területek:

- Alulról hűtő födékek (pincefödém, garázs-födém, műhelyfödém)

Vastagság (mm)	50	60	80	100	120	140	160	180	200
Szélesség (mm)	600	600	600	600	600	600	600	600	600
Hosszúság (mm)	1200	1200	1200	1200	1200	1200	1200	1200	1200
Hővezetési ellenállás R_d (m ² K/W)	1,39	1,67	2,22	2,78	3,33	3,89	4,44	5,00	5,56

URSA SF 32 Lignin



Ideális passzív házak hőszigetelésére.
 $\lambda 0,032$
URSA Glasswool UPh/Vv

Tulajdonságok:

- új Lignin technológiával gyártott, nyomással nem terhelhető, könnyen vágható, egyszerűen beépíthető, öntartó, csupasz, tekercses termék
- alacsony hővezetési tényezője következtében kiválóan alkalmas passzív házak hőszigetelésére
- maximálisan egészség- és környezetbarát
- hővezetési tényező: $\lambda_d=0,032$ W/mK
- tűzvédelmi osztály: A1 (nem tűzveszélyes, nem éghető)

Ajánlott felhasználási területek:

- tetőtér beépítés
- könnyűszerkezetes épület
- zárófödém/padlásfödém
- nem terhelhető gerendás födékek
- álmennyezetek
- akusztikai szigetelések (klímacsatornák, álmennyezetek, födékek, falak)

Vastagság (mm)	50	80	100	120	140	160
Szélesség (mm)	1200	1200	1200	1200	1200	1200
Hosszúság (mm)	7600	4800	4000	3200	2800	2500
Hővezetési ellenállás R_d (m ² K/W)	1,55	2,50	3,10	3,75	4,35	5,00

URSA SF 34 Lignin



Ideális passzív házak hőszigetelésére.
 $\lambda 0,034$
URSA Glasswool UPh/Vv

Tulajdonságok:

- új Lignin technológiával gyártott, nyomással nem terhelhető, könnyen vágható, egyszerűen beépíthető, öntartó, csupasz, tekercses termék
- alacsony hővezetési tényezője következtében kiválóan alkalmas passzív házak hőszigetelésére
- maximálisan egészség- és környezetbarát
- hővezetési tényező: $\lambda_d=0,034$ W/mK
- tűzvédelmi osztály: A1 (nem tűzveszélyes, nem éghető)

Ajánlott felhasználási területek:

- tetőtér beépítés
- könnyűszerkezetes épület
- nem terhelhető gerendás födékek
- álmennyezetek
- akusztikai szigetelések (klímacsatornák, álmennyezetek, födékek, falak)

Vastagság (mm)	50	100	120	140	150	160	180	200	220	240
Szélesség (mm)	1200	1200	1200	1200	1200	1200	1200	1200	1200	1200
Hosszúság (mm)	11200	5600	4800	4000	3800	3500	3200	2800	2500	2300
Hővezetési ellenállás R_d (m ² K/W)	1,45	2,90	3,50	4,10	4,10	4,70	5,25	5,85	6,45	7,05

URSA GOLD SF 32h/Vk



Tulajdonságok:

- nyomással nem terhelhető, könnyen vágható, egyszerűen beépíthető, öntartó, aranyárga színű üvegfátyollal kasírozott tekercses termék
- teljes keresztmetszetében hidrofóbizált, víztaszító
- alacsony hővezetési tényezője következtében kiválóan alkalmas passzív házak hőszigetelésére is
- hővezetési tényező: $\lambda_d=0,032$ W/mK
- tűzvédelmi osztály: A1 (nem tűzveszélyes, nem éghető)

Ajánlott felhasználási területek:

- tetőtér beépítés
- könnyűszerkezetes épület
- zárófödém/padlásfödém
- nem terhelhető gerendás födékek
- álmennyezetek
- akusztikai szigetelések (klímacsatornák, álmennyezetek, födékek, falak)

Vastagság (mm)	100	120	140	160
Szélesség (mm)	1200	1200	1200	1200
Hosszúság (mm)	4000	3200	2800	2500
Hővezetési ellenállás R_d (m ² K/W)	3,10	3,75	4,35	5,00

URSA DF 37 OPTIMUM



Tulajdonságok:

- nyomással nem terhelhető, könnyen vágható, egyszerűen beépíthető, csupasz, tekercses termék
- tetőtér beépítésnél a szarufák közötti rétegeket „Z” alakban történő rozsdamentes huzalozással kell rögzíteni
- hővezetési tényező: $\lambda_d=0,037$ W/mK
- tűzvédelmi osztály: A1 (nem tűzveszélyes, nem éghető)

Ajánlott felhasználási területek:

- tetőtér beépítés
- könnyűszerkezetes épület
- zárófödém/padlásfödém
- nem terhelhető gerendás födékek
- álmennyezetek
- akusztikai szigetelés (hangelnyelési célokra)

Vastagság (mm)	50	100	150
Szélesség (mm)	1250	1250	1250
Hosszúság (mm)	2x5800	5800	3900
Hővezetési ellenállás R_d (m ² K/W)	1,35	2,70	4,05

URSA SF 38



Tulajdonságok:

- nyomással nem terhelhető, könnyen vágható, egyszerűen beépíthető, öntartó, csupasz, tekercses termék
- hővezetési tényező: $\lambda_d=0,038$ W/mK
- tűzvédelmi osztály: A1 (nem tűzveszélyes, nem éghető)

Ajánlott felhasználási területek:

- tetőtér beépítés
- könnyűszerkezetes épület
- nem terhelhető gerendás födékek
- álmennyezetek

Vastagság (mm)	100	120	140	160	180	200	220	240
Szélesség (mm)	1200	1200	1200	1200	1200	1200	1200	1200
Hosszúság (mm)	5500	4700	4000	3500	4000	3500	3200	3000
Hővezetési ellenállás R_d (m ² K/W)	2,60	3,15	3,65	4,20	4,70	5,25	5,75	6,30

URSA DF 38



Tulajdonságok:

- nyomással nem terhelhető, könnyen vágható, egyszerűen beépíthető, csupasz, tekercses termék
- tetőtér beépítésnél a szarufák közötti rétegeket „Z” alakban történő rozsdamentes huzalozással kell rögzíteni
- hővezetési tényező: $\lambda_d=0,038$ W/mK
- tűzvédelmi osztály: A1 (nem tűzveszélyes, nem éghető)

Ajánlott felhasználási területek:

- tetőtér beépítés
- könnyűszerkezetes épület
- zárófödém/padlásfödém
- nem terhelhető gerendás födémek
- álmennyezetek

Vastagság (mm)	50	100	150	200
Szélesség (mm)	1250	1250	1250	1250
Hosszúság (mm)	7000	7000	4800	3500
Hővezetési ellenállás R_d (m ² K/W)	1,30	2,60	3,90	5,25

URSA DF 39



Tulajdonságok:

- nyomással nem terhelhető, könnyen vágható, egyszerűen beépíthető, csupasz, tekercses termék
- tetőtér beépítésnél a szarufák közötti rétegeket „Z” alakban történő rozsdamentes huzalozással kell rögzíteni
- hővezetési tényező: $\lambda_d=0,039$ W/mK
- tűzvédelmi osztály: A1 (nem tűzveszélyes, nem éghető)

Ajánlott felhasználási területek:

- tetőtér beépítés
- könnyűszerkezetes épület
- zárófödém/padlásfödém
- nem terhelhető gerendás födémek
- álmennyezetek

Vastagság (mm)	50	75	100	120	140	150	160	180	200	220	240
Szélesség (mm)	1250	1250	1250	1200	1200	1250	1200	1200	1200	1200	1200
Hosszúság (mm)	2x7500	2x5000	7500	6200	5400	5000	4700	4200	3700	3400	3100
Hővezetési ellenállás R_d (m ² K/W)	1,25	1,90	2,55	3,05	3,55	3,80	4,10	4,60	5,10	5,60	6,15

URSA ReFloc befújható üveggyapot



Tulajdonságok:

- páraáteresztő termék
- füstképződési kategóriák: 25 kg/m³-nél S2, 30 és 35 kg/m³-nél S1.
- hővezetési tényező: 25 kg/m³-nél 0,042 W/mK, 30 kg/m³-nél 0,040 W/mK, 35 kg/m³-nél 0,039 W/mK.
- tűzvédelmi osztály: A1 (nem tűzveszélyes, nem éghető)

Ajánlott felhasználási területek:

- padlásfödém
- magszigetelésű homlokzat
- könnyűszerkezetes épület

Csomag súlya (kg)	12
Csomag/raklap	21

URSA TWF FONÓ

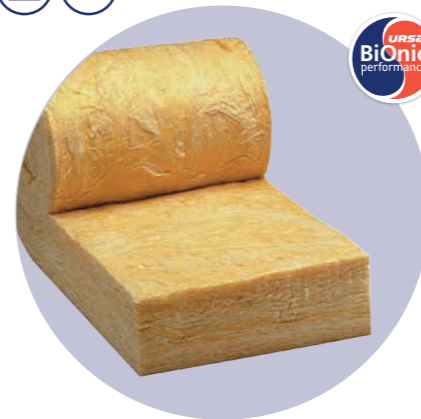

Tulajdonságok:

- nyomással nem terhelhető, könnyen vágható, egyszerűen beépíthető, csupasz, tekercses termék
- hővezetési tényező: $\lambda_d=0,040$ W/mK
- áramlási ellenállás: AFri ≥ 5 kPa s/m²
- tűzvédelmi osztály: A1 (nem tűzveszélyes, nem éghető)

Ajánlott felhasználási területek:

- akusztikai szigetelés (hangelnyelési célokra)
- szertelt válaszfalak

Vastagság (mm)	50	75	100
Szélesség (mm)	600	600	600
Hosszúság (mm)	4x7500	2x9000	2x7500
Hővezetési ellenállás R_d (m ² K/W)	1,25	1,90	2,50

URSA TWF 1



Tulajdonságok:

- nyomással nem terhelhető, könnyen vágható, egyszerűen beépíthető, csupasz, tekercses termék
- hővezetési tényező: $\lambda_d=0,039$ W/mK
- áramlási ellenállás: AFri ≥ 5 kPa s/m²
- tűzvédelmi osztály: A1 (nem tűzveszélyes, nem éghető)

Ajánlott felhasználási területek:

- akusztikai szigetelés (hangelnyelési célokra)
- szertelt válaszfalak

Vastagság (mm)	50	75	100
Szélesség (mm)	625	625	625
Hosszúság (mm)	4x7500	4x7000	2x7500
Hővezetési ellenállás R_d (m ² K/W)	1,25	1,90	2,55

URSA ACOUSTIC PANEL



Tulajdonságok:

- A beszéd hangfrekvenciája az 500-4000 Hz tartományban mozog. A termék 125-8000 Hz környezetben képes a helyiség akusztikai jellemzőinek javítására (utóhangok csökkentésére).
- 4 különböző, egyenként is speciális funkciót betöltő rétegből készül, melyek közül a speciális URSA TERRA szál asványgyapot tábla tölti be az akusztikai hangelnyelő funkciót.
- A dekorpanel fő alkotóelemeként felhasznált URSA TERRA ásványgyapot szálanyag az A1 tűzveszélyességi kategóriába tartozik, azaz nem éghető (szabvány: EN 13162).
- Az URSA TERRA ásványgyapot termék maximálisan egészségbarát is: rendelkezik a kiváló beltéri levegő minőség Blue Angel és RAL tanúsítványával.
- Az akusztikus dekorpanelek magas UV ellenállással rendelkeznek.
- A termék a normál használatból eredő fizikai behatásoknak ellenáll.
- Az akusztikai panelek alkalmazhatósági hőmérséklet határai: -20 és +100 °C között.
- 100%-ban kézi munkával készült szlovén termék.

Ajánlott felhasználási területek:

- irodák, konferenciatermek
- közösségi terek
- éttermek
- lakószobák

Vastagság (mm)	5	5
Szélesség (mm)	64	125
Hosszúság (mm)	125	64

URSA FDP 2/Vr

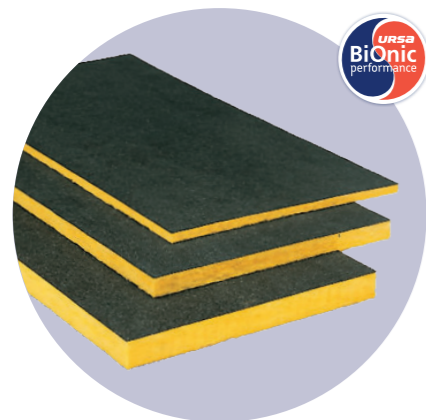

Tulajdonságok:

- nyomással nem terhelhető, könnyen vágható, egyszerűen beépíthető, az egyik oldalán fekete üvegfátyol kasírozott, táblás termék
- teljes keresztmetszetében hidrofóbizált víztaszító termék
- hővezetési tényező: $\lambda_d=0,035$ W/mK
- tűzvédelmi osztály: A1 (nem tűzveszélyes, nem éghető)

Ajánlott felhasználási területek:

- átszellőztetett (szerelt) homlokzat
- akusztikai szigetelés (hangnyelési célokra)
- magszigetelésű homlokzat
- könnyűszerkezetes épület

Vastagság (mm)	50	80	100	120	140	160	180	200
Szélesség (mm)	600	600	600	600	600	600	600	600
Hosszúság (mm)	1250	1250	1250	1250	1250	1250	1250	1250
Hővezetési ellenállás R_d (m ² K/W)	1,40	2,25	2,85	3,40	4,00	4,55	5,10	5,70

URSA FDP 3/Vr

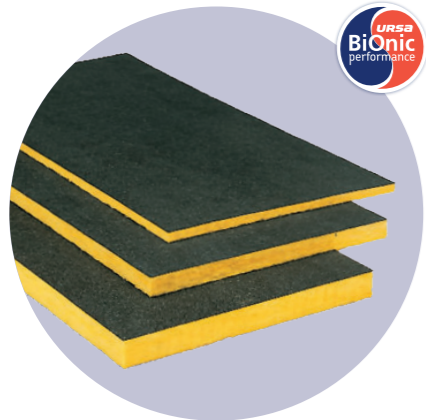

Tulajdonságok:

- nyomással nem terhelhető, könnyen vágható, egyszerűen beépíthető, az egyik oldalán fekete üvegfátyol kasírozott, táblás termék
- teljes keresztmetszetében hidrofóbizált víztaszító termék
- hővezetési tényező: $\lambda_d=0,034$ W/mK
- tűzvédelmi osztály: A1 (nem tűzveszélyes, nem éghető)

Ajánlott felhasználási területek:

- átszellőztetett (szerelt) homlokzat
- akusztikai szigetelés (hangnyelési célokra)
- magszigetelésű homlokzat
- könnyűszerkezetes épület

Vastagság (mm)	50	80	100	120	140	160	180	200
Szélesség (mm)	600	600	600	600	600	600	600	600
Hosszúság (mm)	1400	1400	1400	1400	1400	1400	1400	1400
Hővezetési ellenállás R_d (m ² K/W)	1,45	2,35	2,90	3,50	4,10	4,70	5,25	5,85

URSA FDP 4/Vv



Tulajdonságok:

- nyomással nem terhelhető, könnyen vágható, egyszerűen beépíthető, fehér üvegfátyol kasírozott, táblás termék
- hővezetési tényező: $\lambda_d=0,033$ W/mK
- tűzvédelmi osztály: A1 (nem tűzveszélyes, nem éghető)
- teljes keresztmetszetében hidrofóbizált víztaszító

Ajánlott felhasználási területek:

- alulról hűlő födémek
- akusztikai szigetelés (hangnyelési célokra)

Vastagság (mm)	100	110	120	150	160
Szélesség (mm)	1200	1200	1200	1200	1200
Hosszúság (mm)	1200	1200	1200	1200	1200
Hővezetési ellenállás R_d (m ² K/W)	3,00	3,30	3,60	4,50	4,80

URSA AKP 5/Vv, URSA AKP 5M/Vv*

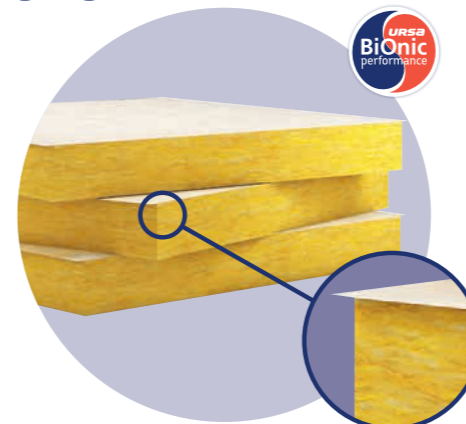

Tulajdonságok:

- nyomással nem terhelhető, könnyen vágható, egyszerűen beépíthető, fehér üvegfátyol kasírozott, táblás termék
- hővezetési tényező: $\lambda_d=0,032$ W/mK
- tűzvédelmi osztály: A1 (nem tűzveszélyes, nem éghető), A2 – s1, d0*
- két irányba túlnyúló kasírozással ellátva

Ajánlott felhasználási területek:

- alulról hűlő födémek
- akusztikai szigetelés (hangnyelési célokra)

Vastagság (mm)	60	80	100	120	140	160	180	200
Szélesség (mm)	1200	1200	1200	1200	1200	1200	1200	1200
Hosszúság (mm)	1200	1200	1200	1200	1200	1200	1200	1200
Hővezetési ellenállás R_d (m ² K/W)	1,85	2,50	3,10	3,75	4,35	5,00	5,60	6,25

URSA TEP



Tulajdonságok:

- nyomással terhelhető, könnyen vágható, egyszerűen beépíthető, csupasz, táblás termék
- hővezetési tényező: $\lambda_d=0,032$ W/mK
- dinamikai merevség: $SDi=7-13$ MN/m³
- összenyomhatóság: CP3 (≤ 3 mm); hasznos teher az esztrichen max. 400 kg/m²
- áramlási ellenállás: $AFri \geq 5$ kPa s/m²
- tűzvédelmi osztály: A1 (nem tűzveszélyes, nem éghető)

Ajánlott felhasználási területek:

- közbenő födémek úszató rétege alatt kopogó- és léghang gátlására
- akusztikai szigetelés (hangnyelési célokra)
- talajon fekvő padló hőszigetelése

Vastagság (mm)	20	25	30	40
Szélesség (mm)	600	600	600	600
Hosszúság (mm)	1000	1000	1000	1000
Hővezetési ellenállás R_d (m ² K/W)	0,60	0,75	0,90	1,25

URSA TSP



Tulajdonságok:

- nyomással terhelhető, könnyen vágható, egyszerűen beépíthető, csupasz, táblás termék
- hővezetési tényező: $\lambda_d=0,032$ W/mK
- dinamikai merevség: $SDi=7-13$ MN/m³
- összenyomhatóság: CP5 (≤ 5 mm); hasznos teher az esztrichen max. 200 kg/m²
- áramlási ellenállás: $AFri \geq 5$ kPa s/m²
- tűzvédelmi osztály: A1 (nem tűzveszélyes, nem éghető)

Ajánlott felhasználási területek:

- közbenő födémek úszató rétege alatt kopogó- és léghang gátlására
- akusztikai szigetelés (hangnyelési célokra)
- talajon fekvő padló hőszigetelése

Vastagság (mm)	20	25	30	40	50
Szélesség (mm)	600	600	600	600	600
Hosszúság (mm)	1000	1000	1000	1000	1000
Hővezetési ellenállás R_d (m ² K/W)	0,60	0,75	0,90	1,25	1,55

URSA AIR AI-AI P5858

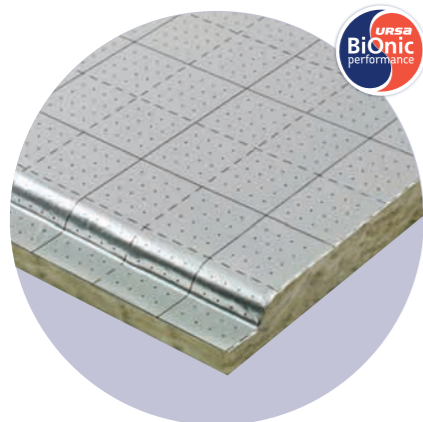

Tulajdonságok:

A légcatornák építéséhez gyártott URSA AIR ásvány/üveggyapot panelek megfelelnek az EN 14303 szabványnak. Külső felületük szálerősített alumínium krafttal, belső felületük sima alumínium kraft réteggel kasírozott.

Vastagság (mm)	25
Szélesség (mm)	1200
Hosszúság (mm)	3000



URSA AIR Zero P8858

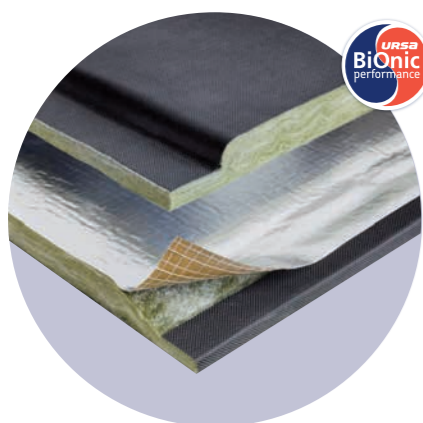

Tulajdonságok:

A légcatornák építéséhez gyártott URSA AIR ásvány/üveggyapot panelek megfelelnek az EN 14303 szabványnak. Külső felületük szálerősített alumínium krafttal, belső felületük pedig egy speciális fekete „Zero” szövetréteggel kasírozott. Hangelnyelési képesség $a_w=0,80$

Vastagság (mm)	25
Szélesség (mm)	1200
Hosszúság (mm)	3000



URSA TECH Lamella

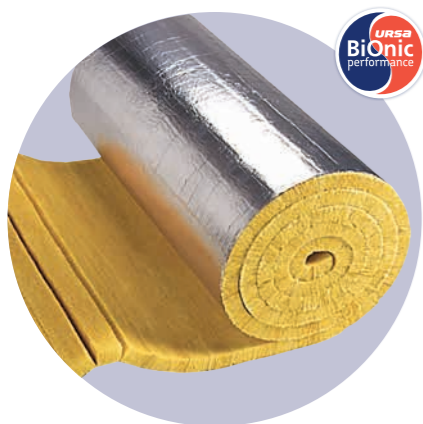

Tulajdonságok:

A szálak merőlegesek a felületre, amely kivételes tulajdonságokkal ruhazza fel az URSA TECH Lamella terméket:

- összenyomó erővel szembeni magas ellenállóképesség
- kiváló hajlíthatóság
- nagyfokú rugalmasság
- megbízható forma- és mérettartás

Ajánlott felhasználási területek:

- körátmérőjű vagy szögletes szellőző csatornák (a sarokélekre is kiválóan hajlítható)
- légkondicionáló csatornák nagyobb átmérőjű hengeres csövek
- nagyméretű hengeres tartályok
- épületgépészeti csővezetékek
- vízzáró fém burkolattal ellátva külső térben is alkalmazható

Vastagság (mm)	30	40	50	60	30	50	100
Szélesség (mm)	500	500	500	500	1000	1000	1000
Hosszúság (mm)	8000	6000	5000	4000	8000	5000	3000

URSA SECO SD 0,03 – Páraáteresztő fedési alátét fólia

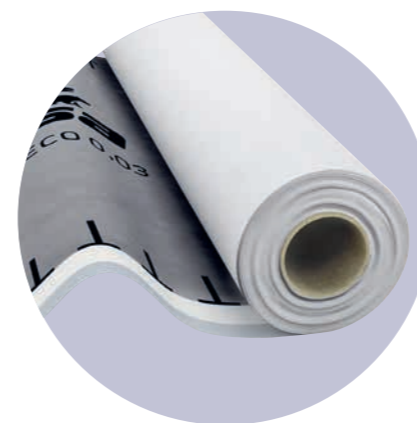

Tulajdonságok:

- magas páraáteresztő képességű: $sd=0,03$ m
- 150 gr/m² súlyú, 3 rétegű polipropilén fólia
- páraáteresztő és vízzáró
- az egyik hosszanti oldalán öntapadó szegélycsíkkal ellátott (szélzáró)
- külső felületén szürke színű

Ajánlott felhasználási területek:

- cserépfedés alatt, teljes hőszigetelőanyag kitöltésekor
- átszellőztetett (szerelt) homlokzat
- könnyűszerkezetes épület
- záró-padlásfödém (ritkített deszkaburkolat alatti por elleni védelem)

Szélesség (m)	1,5
Hosszúság (m)	50

URSA SECO PRO 100 – Pára- és légzáró fólia



Tulajdonságok:

- magas párazáró képességű: $sd \geq 100$ m
- 118 gr/m² súlyú, polietilén fólia ($\pm 7\%$)
- pára- és légzáró
- áttetsző színű

Ajánlott felhasználási területek:

- belső oldalon a burkolat alatt pára- és légzárás biztosítására

Szélesség (m)	4
Hosszúság (m)	25

URSA SECO PRO 2 – Párafékező és légzáró fólia



Tulajdonságok:

- párafékező képessége: $sd=2$ m
- 110 gr/m² súlyú, 2 rétegű polipropilén fólia ($\pm 10\%$)
- párafékező- és légzáró
- fehér színű

Ajánlott felhasználási területek:

- belső oldalon a burkolat alatt párafékezés és légzárás biztosítására

Szélesség (m)	1,5
Hosszúság (m)	50

URSA SECO SDV PLUS – Páraszabályzó és légzáró fólia



Tulajdonságok:

- páraszabályzó képessége: $0,3 \leq s_d \leq 5$ m
- 80 gr/m² súlyú, speciális poliamid fólia egyik oldalán polipropilén bevonattal
- páraszabályzó- és légzáró
- szürke színű

Ajánlott felhasználási területek:

- belső oldalon a burkolat alatt páraszabályzás és légzárás biztosítására

Szélesség (m)	1,5
Hosszúság (m)	40

URSA SECO PRO KP – Speciális öntapadó ragasztószalag



Tulajdonságok:

- szintetikus alapú speciális papír hordozójú
- modifikált akrilát ragasztóréteggel ellátva
- nedvességálló
- magas kezdeti tapadású
- piros színű

Ajánlott felhasználási területek:

- URSA SECO 100, URSA SECO 2 és URSA SECO SDV páratechnikai fóliák átlapolásainak leragasztásához

Szélesség (mm)	60
Hosszúság (m)	40

URSA SECO PRO KA – Speciális öntapadó ragasztószalag



Tulajdonságok:

- 60 µm PE-fólia és PES/PVA háló hordozójú
- modifikált akrilát ragasztóréteggel ellátva
- nedvességálló
- magas kezdeti tapadású
- kék színű

Ajánlott felhasználási területek:

- URSA SECO fóliák esetleges áttöréseinek körberagasztásához (ragasztó-gallér kialakításához, pl.: csőáttörésnél)

Szélesség (mm)	60
Hosszúság (m)	25

URSA SECO PRO DKS – Speciális tömitő ragasztópaszta



Tulajdonságok:

- módosított akrilát-polimer diszperzió alapú
- közepes viszkozitású (20 °C-on)
- öregedésálló, tartósan rugalmas, tixotróp
- világoskék színű

Ajánlott felhasználási területek:

- URSA SECO fóliák csatlakozó szerkezeteihez való (pl.: falazat, vakolat vb.) szorítólécc nélküli pára és légtömör ragasztásához

ml/kartus	310
kartus/doboz	12

URSA XPS PLUS

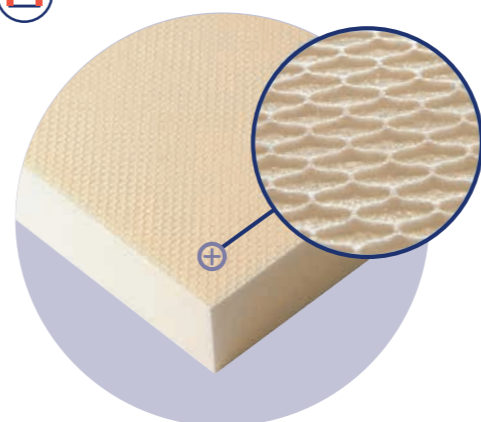

Tulajdonságok:

- nyomással terhelhető, könnyen vágható, egyszerűen beépíthető, csekély vízfelvevő képességű táblás termék
- ostyaszzerűen struktúrált felület és egyenes szélképzés
- hővezetési tényező: $\lambda_d = 0,032 - 0,035$ W/mK
- sík felületre merőleges húzószilárdság: $Tri = 20$ T/m²

Ajánlott felhasználási területek:

- vakolt homlokzat
- hőhid (vb. szerkezetek előtt bentmaradó zsaluzatként)
- lábazat
- külső fal belső oldali hőszigetelése

Vastagság (mm)	30	40	50	60	80
Szélesség (mm)	600	600	600	600	600
Hosszúság (mm)	1250	1250	1250	1250	1250

URSA XPS N-III-L

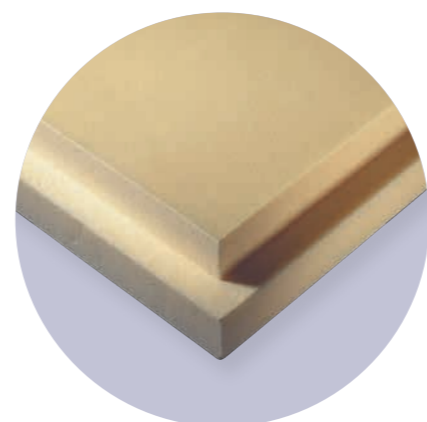

Tulajdonságok:

- nyomással terhelhető, könnyen vágható, egyszerűen beépíthető, csekély vízfelvevő képességű táblás termék
- sima felület és lépcsőzetes szélképzés
- hővezetési tényező: $\lambda_d = 0,032 - 0,036$ W/mK
- 10%-os összenyomódásnál 30 T/m² maximális terheléssel terhelhető
- 2%-os összenyomódásnál 13 T/m² maximális terheléssel terhelhető (hosszútávú tervezési érték)

Ajánlott felhasználási területek:

- lapostető, terasztető, zöldtető, többrétegű falszerkezet, talajon fekvő padló, hűtőház, pincepadló és pince külső fal (talajvíznyomás esetén is)

Vastagság (mm)	30	40	50	60	80	100	120	140	150	160	180	200
Szélesség (mm)	600	600	600	600	600	600	600	600	600	600	600	600
Hosszúság (mm)	1250	1250	1250	1250	1250	1250	1250	1250	1250	1250	1250	1250

URSA XPS N-V-L

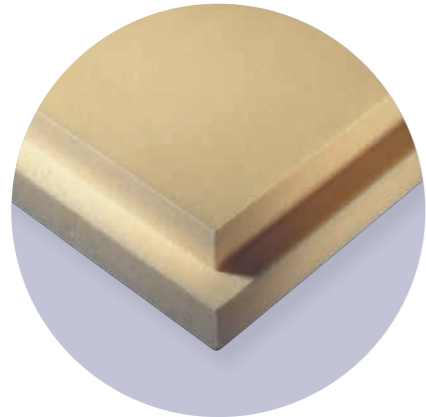

Tulajdonságok:

- nyomással terhelhető, könnyen vágható, egyszerűen beépíthető, csekély vízfelvevő képességű táblás termék
- sima felület és lépcsőzetes szélképzés
- hővezetési tényező: $\lambda_d=0,034-0,036$ W/mK
- 10%-os összenyomódásnál 50 T/m² maximális terheléssel terhelhető
- 2%-os összenyomódásnál 18 T/m² maximális terheléssel terhelhető (hosszútávú tervezési érték)

Ajánlott felhasználási területek:

- lapostető, terasztető, zöldtető, talajon fekvő padló, hűtőház, pincepadló és pince külső fal (talajvíznyomás esetén is)

Vastagság (mm)	40	50	60	80	100	120	140	160	180	200
Szélesség (mm)	600	600	600	600	600	600	600	600	600	600
Hosszúság (mm)	1250	1250	1250	1250	1250	1250	1250	1250	1250	1250

URSA XPS N-VII-L

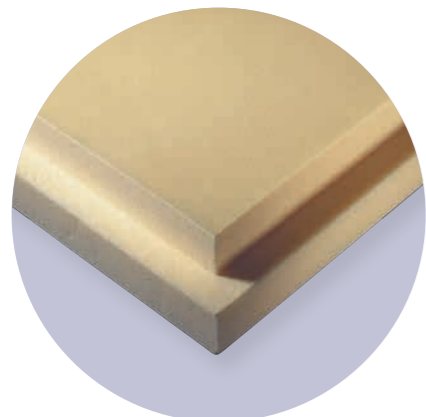

Tulajdonságok:

- nyomással terhelhető, könnyen vágható, egyszerűen beépíthető, csekély vízfelvevő képességű táblás termék
- sima felület és lépcsőzetes szélképzés
- hővezetési tényező: $\lambda_d=0,036-0,038$ W/mK
- 10%-os összenyomódásnál 70 T/m² maximális terheléssel terhelhető
- 2%-os összenyomódásnál 25 T/m² maximális terheléssel terhelhető (hosszútávú tervezési érték)

Ajánlott felhasználási területek:

- lapostető, terasztető, zöldtető
- talajon fekvő padló
- hűtőház

Vastagság (mm)	50	60	80	100
Szélesség (mm)	600	600	600	600
Hosszúság (mm)	1250	1250	1250	1250

URSA XPS N-III-I



Tulajdonságok:

- nyomással terhelhető, könnyen vágható, egyszerűen beépíthető, csekély vízfelvevő képességű táblás termék
- sima felület és egyenes szélképzés
- hővezetési tényező: $\lambda_d=0,032-0,036$ W/mK
- 10%-os összenyomódásnál 30 T/m² maximális terheléssel terhelhető
- 2%-os összenyomódásnál 13 T/m² maximális terheléssel terhelhető (hosszútávú tervezési érték)

Ajánlott felhasználási területek:

- többrétegű falszerkezet
- talajon fekvő padló
- pincepadló és pince külső fal (talajnedvesség esetén)

Vastagság (mm)	30	40	50	60	80	100
Szélesség (mm)	600	600	600	600	600	600
Hosszúság (mm)	1250	1250	1250	1250	1250	1250

URSA XPS N R I



Tulajdonságok:

- nyomással terhelhető, könnyen vágható, egyszerűen beépíthető, csekély vízfelvevő képességű táblás termék
- vágott felület és egyenes szélképzés
- hővezetési tényező: $\lambda_d=0,032$ W/mK
- sík felületre merőleges húzószilárdság: Tri=10 T/m²

Ajánlott felhasználási területek:

- vakolt homlokzat
- hóhid (vb. szerkezetek előtt bentmaradó zsaluzatként)
- lábazat
- külső fal belső oldali hőszigetelése

Vastagság (mm)	20
Szélesség (mm)	600
Hosszúság (mm)	1250

URSA Salgótarján Zrt.

Értékesítés:

Budapest, Pest megye

Varga Tamás
+36 20/9721-266
tamas.varga@etexgroup.com

Kelet-Magyarország

Csengery Zsolt
+36 30/9659-438
zsolt.csengery@etexgroup.com

Nyugat-Magyarország

Loránd Aranka
+36 30/9433-046
aranka.lorand@etexgroup.com

Dél-Magyarország

Lőrincz Lajos
+36 30/9988-324
lajos.lorincz@etexgroup.com

Alkalmazástechnika, szaktanácsadás:

Varga Tamás
+36 20/9721-266
tamas.varga@etexgroup.com

Rendelésfelvétel, szállítás, számlázás:

tel.: +36 1/883-7209
rendeles.ursa.hu@etexgroup.com

Marketing:

Erdei Melinda
+36 70/7788-002
melinda.erdei@etexgroup.com

www.ursa.hu



Kiadás dátuma: 2023. május 1.

Az URSA Salgótarján Zrt. a felmerülő esetleges elírásokért és a nyomdai hibákért felelősséget nem vállal.

